

AS345メッキボルト (D29NT) 標準施工図 (1:2)

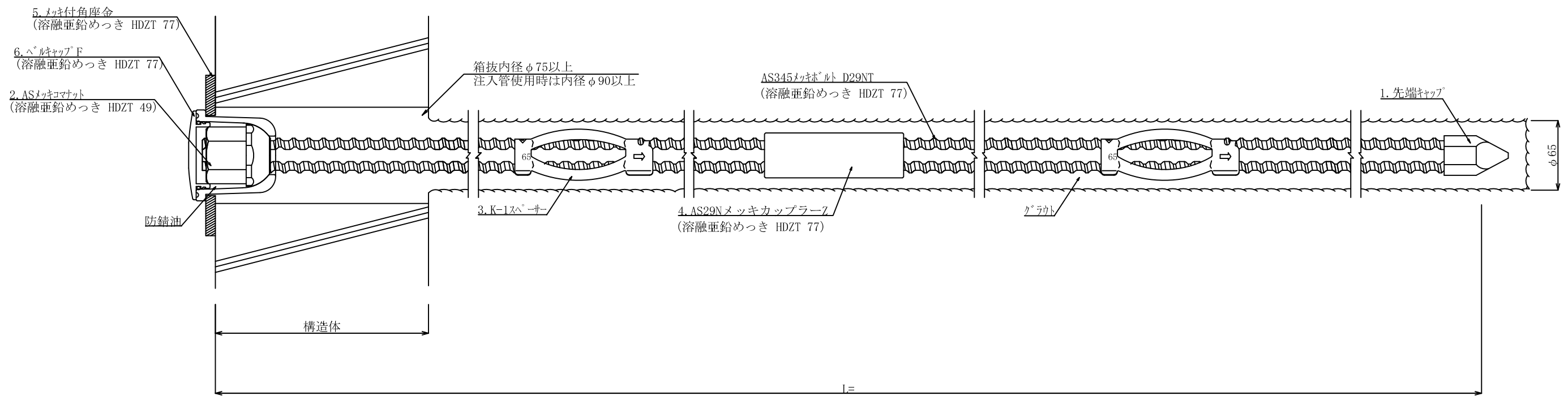

AS345メッキボルト (D29NT) 部品 (1:2)

1. 先端キャップ

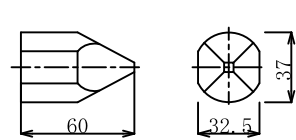

2. ASメッキコマナット D29NT (溶融亜鉛めっき HDZT 49)

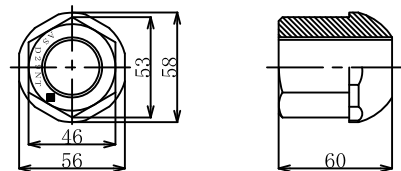

3. K-1スペーサー D25-65 (電気メッキ)

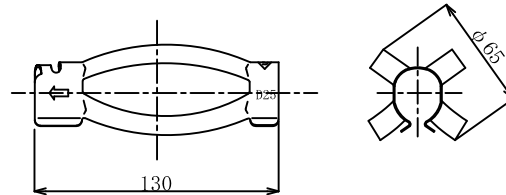

4. AS29NメッキカップラーZ (溶融亜鉛めっき HDZT 77)

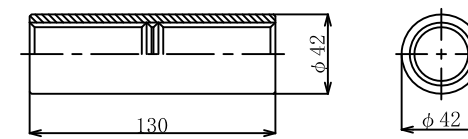

5. メッキ付角座金 (溶融亜鉛めっき HDZT 77)

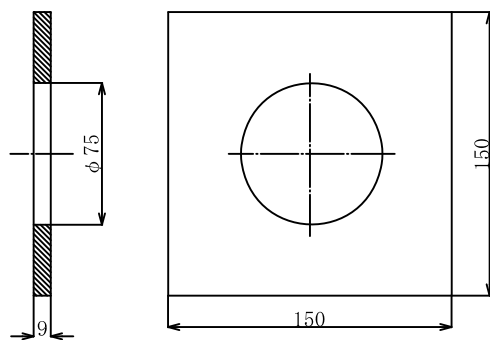

6-1. ベルキャップF (本体) (溶融亜鉛めっき HDZT 77)

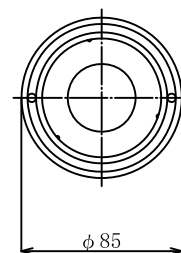

6-2. ベルキャップF (蓋部) (溶融亜鉛めっき HDZT 77)

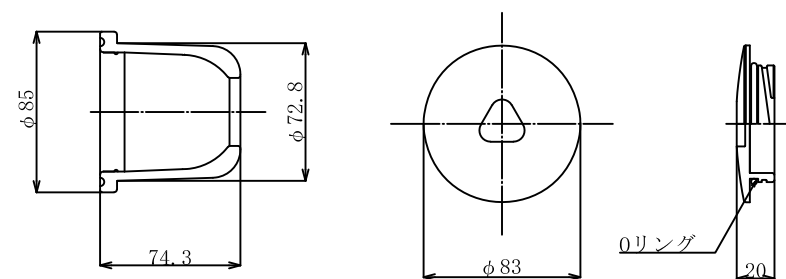

数量表

(1箇所当り)

| 種別             | 仕様              | 単位 | 数量   | 備考                       |
|----------------|-----------------|----|------|--------------------------|
| AS345メッキボルト    | D29NT           | m  |      | 溶融亜鉛めっき HDZT 77          |
| 先端キャップ         | D29             | 個  | 1    |                          |
| ASメッキコマナット     | D29NT           | 個  | 1    | 溶融亜鉛めっき HDZT 49          |
| AS29NメッキカップラーZ | D29N            | 個  |      | 溶融亜鉛めっき HDZT 77          |
| K-1スペーサー       | D25-65          | 個  |      | 電気めっき<br>最大ピッチ2.5mで最低2箇所 |
| メッキ付角座金        | 150×150×9 (φ75) | 枚  | 1    | 溶融亜鉛めっき HDZT 77          |
| ベルキャップF        |                 | 個  | 1    | 溶融亜鉛めっき HDZT 77          |
| 防錆油            |                 | kg | 0.13 |                          |