

AS345メッキボルト (D29N) 標準施工図 (1:2)

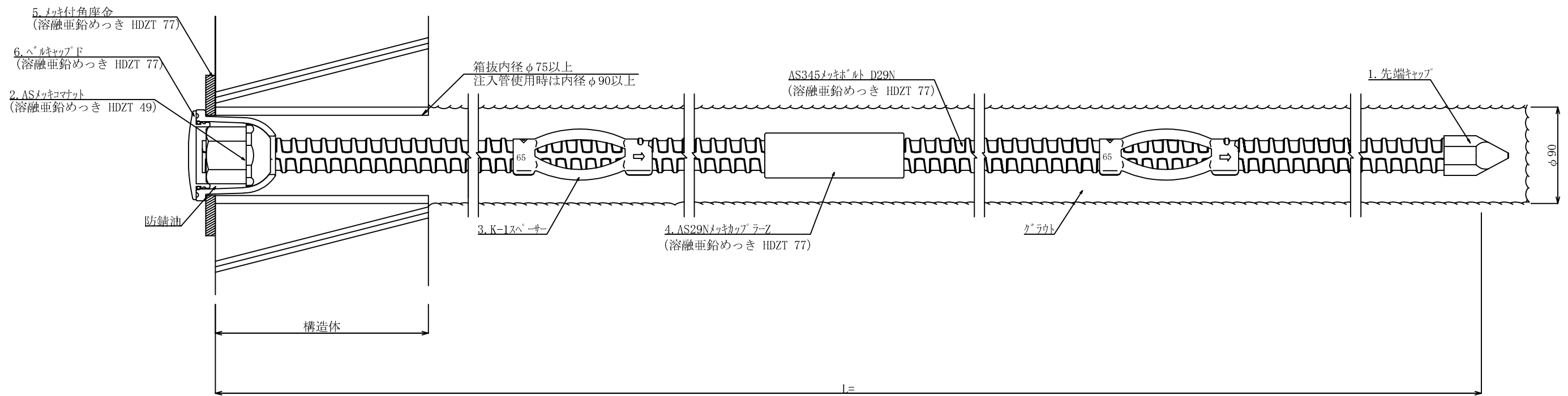

AS345メッキボルト (D29N) 部品 (1:2)

1. 先端キャップ

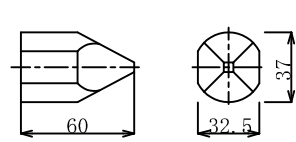

2. ASメッキコマナット D29NT (溶融亜鉛めっき HDZT 49)

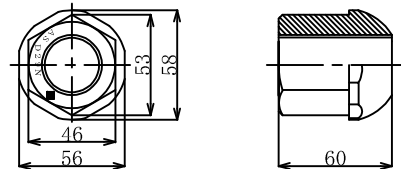

3. K-1スペーサー D25-65 (電気メッキ)

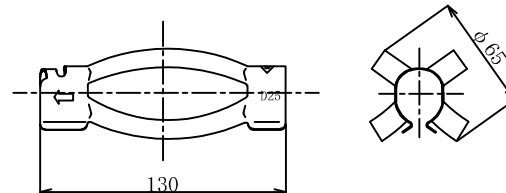

※D29兼用

4. AS29NメッキカップラーZ (溶融亜鉛めっき HDZT 77)

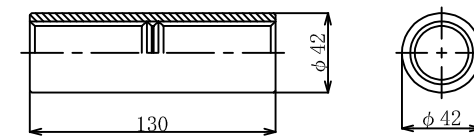

5. メッキ付角座金 (溶融亜鉛めっき HDZT 77)

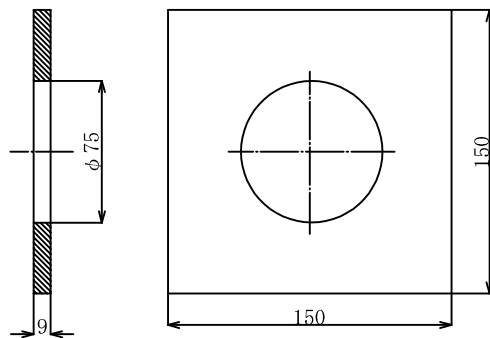

6-1. ベルキャップF (本体) (溶融亜鉛めっき HDZT 77)

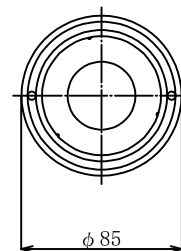

6-2. ベルキャップF (蓋部) (溶融亜鉛めっき HDZT 77)

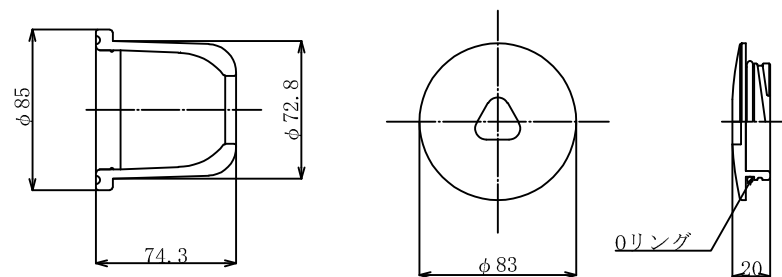

数量表

(1箇所当り)

| 種別 | 仕様 | 単位 | 数量 | 備考 |
|----------------|-----------------|----|------|--------------------------|
| AS345メッキボルト | D29N | m | | 溶融亜鉛めっき HDZT 77 |
| 先端キャップ | D29 | 個 | 1 | |
| ASメッキコマナット | D29N | 個 | 1 | 溶融亜鉛めっき HDZT 49 |
| AS29NメッキカップラーZ | D29N | 個 | | 溶融亜鉛めっき HDZT 77 |
| K-1スペーサー | D25-65 | 個 | | 電気めっき 最大ピッチ2.5mで最低2箇所 |
| メッキ付角座金 | 150×150×9 (φ75) | 枚 | 1 | 溶融亜鉛めっき HDZT 77 |
| ベルキャップF | | 個 | 1 | 溶融亜鉛めっき HDZT 77 |
| 防錆油 | | kg | 0.13 | |