

AS345メッキボルト (D25N) 標準施工図 (1:2)

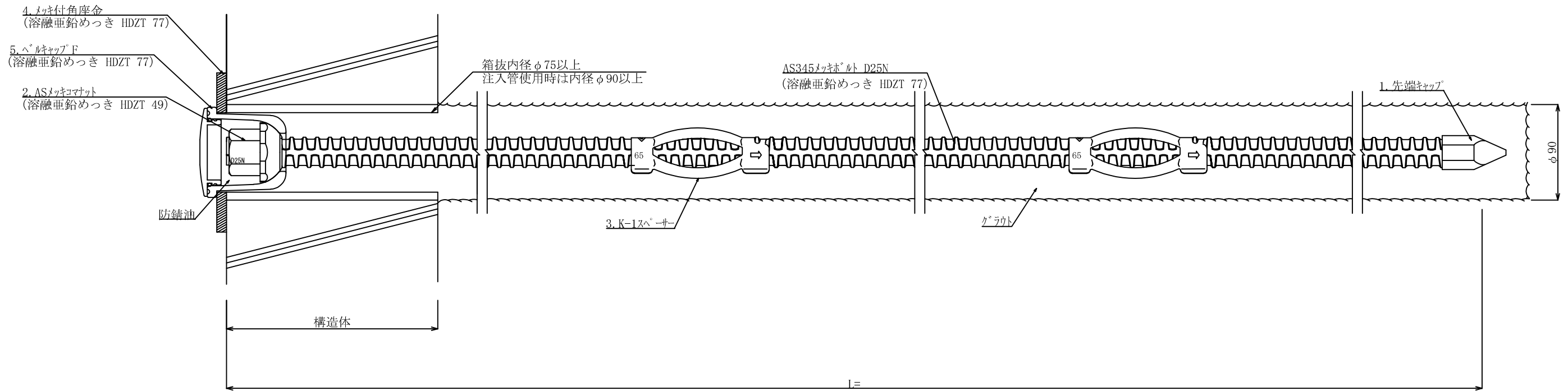

AS345メッキボルト (D25N) 部品 (1:2)

1. 先端キャップ

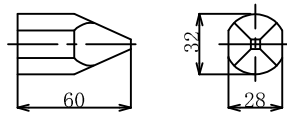

2. ASメッキコマナット D25N  
(溶融亜鉛めっき HDZT 49)

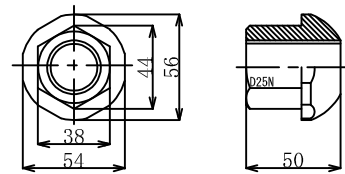

3. K-1スペーサー D25-65 (電気メッキ)

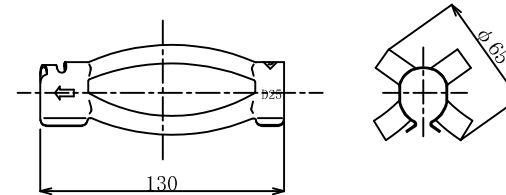

4. メッキ付角座金  
(溶融亜鉛めっき HDZT 77)

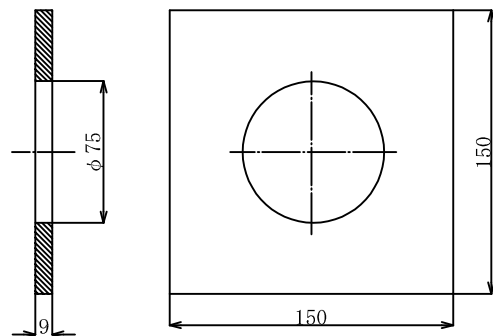

5-1. ベルキャップF (本体)  
(溶融亜鉛めっき HDZT 77)

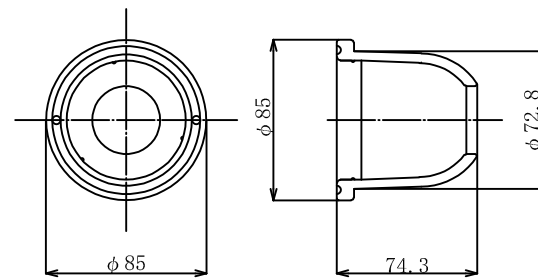

5-2. ベルキャップF (蓋部)  
(溶融亜鉛めっき HDZT 77)

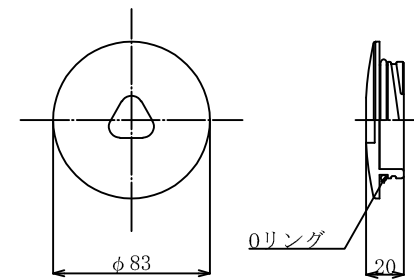

数量表

(1箇所当たり)

種別	仕様	単位	数量	備考
AS345メッキボルト	D25N	m		溶融亜鉛めっき HDZT 77
先端キャップ	D25	個	1	
ASメッキコマナット	D25N	個	1	溶融亜鉛めっき HDZT 49
K-1スペーサー	D25-65	個		電気めっき 最大ピッチ2.5mで最低2箇所
メッキ付角座金	150×150×9 (φ75)	枚	1	溶融亜鉛めっき HDZT 77
ベルキャップF		個	1	溶融亜鉛めっき HDZT 77
防錆油		kg	0.13	