

AS345メッキボルト (D22NT) 標準施工図 (1:2)

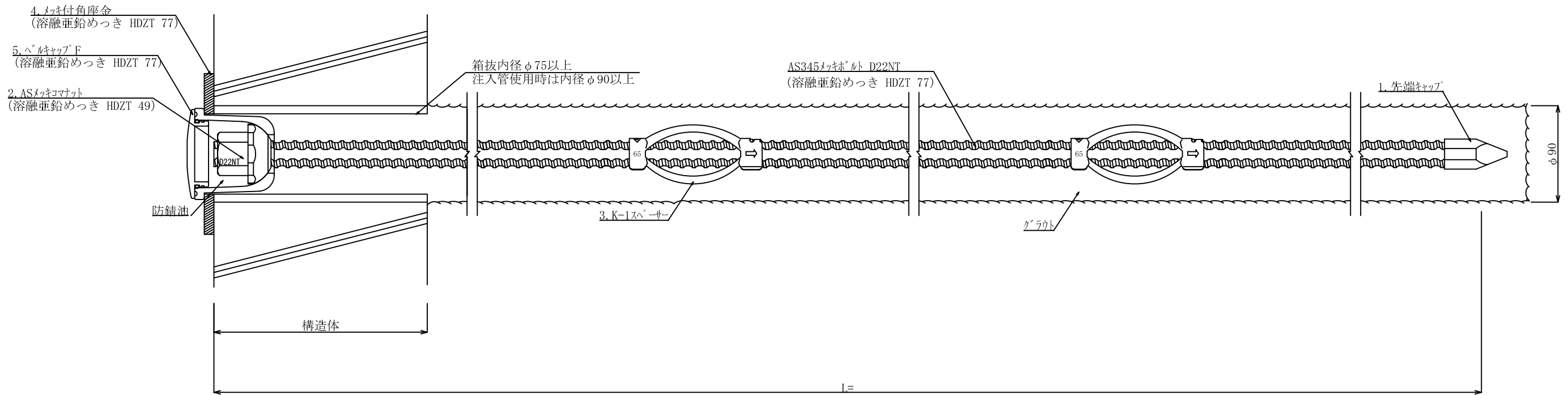

AS345メッキボルト (D22NT) 部品 (1:2)

1. 先端キャップ

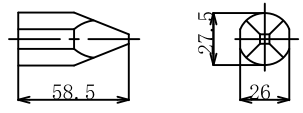

2. ASメッキコマナット D22NT (溶融亜鉛めっき HDZT 49)

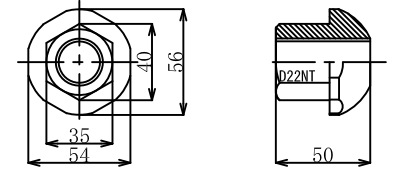

3. K-1スペーサー D22-65 (電気メッキ)

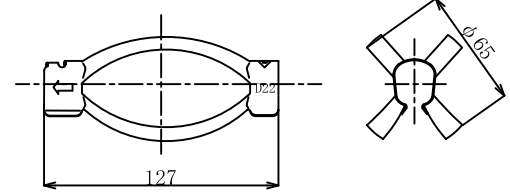

4. メッキ付角座金 (溶融亜鉛めっき HDZT 77)

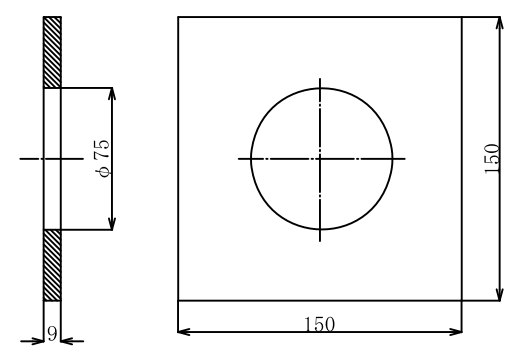

5-1. ベルキャップF (本体) (溶融亜鉛めっき HDZT 77)

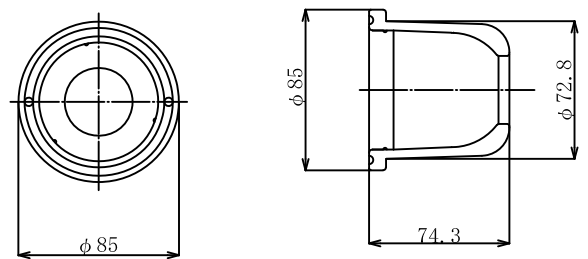

5-2. ベルキャップF (蓋部) (溶融亜鉛めっき HDZT 77)

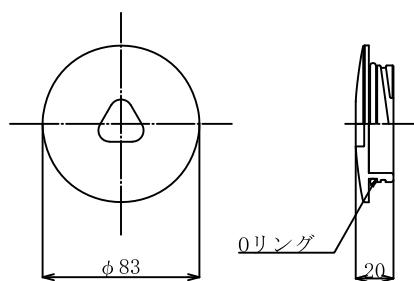

数量表

(1箇所当り)

| 種別          | 仕様              | 単位 | 数量   | 備考                       |
|-------------|-----------------|----|------|--------------------------|
| AS345メッキボルト | D22NT           | m  |      | 溶融亜鉛めっき HDZT 77          |
| 先端キャップ      | D22             | 個  | 1    |                          |
| ASメッキコマナット  | D22NT           | 個  | 1    | 溶融亜鉛めっき HDZT 49          |
| K-1スペーサー    | D22-65          | 個  |      | 電気めっき<br>最大ピッチ2.5mで最低2箇所 |
| メッキ付角座金     | 150×150×9 (φ75) | 枚  | 1    | 溶融亜鉛めっき HDZT 77          |
| ベルキャップF     |                 | 個  | 1    | 溶融亜鉛めっき HDZT 77          |
| 防錆油         |                 | kg | 0.13 |                          |