

AS345メッキボルト (D22N) 標準施工図 (1:2)

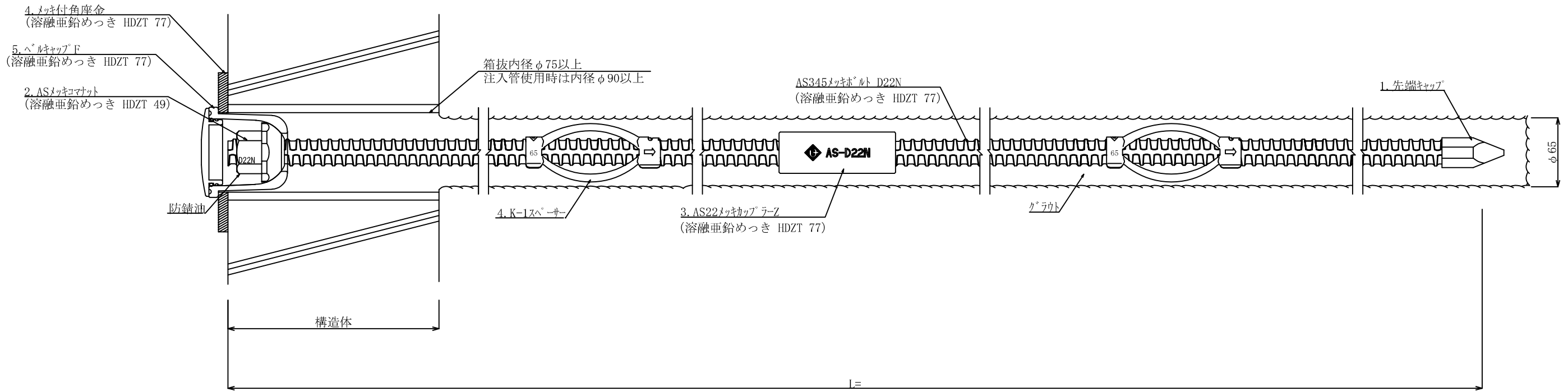

AS345メッキボルト (D22N) 部品 (1:2)

1. 先端キャップ

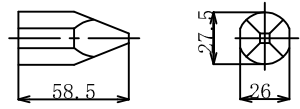

2. ASメッキコマナット D22N  
(溶融亜鉛めっき HDZT 49)

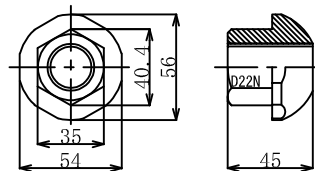

3. AS22メッキカップラーZ  
(溶融亜鉛めっき HDZT 77)

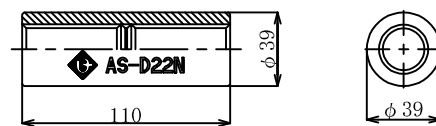

4. K-1スペーサー D22-65 (電気メッキ)

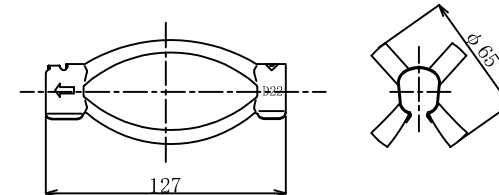

5. メッキ付角座金  
(溶融亜鉛めっき HDZT 77)

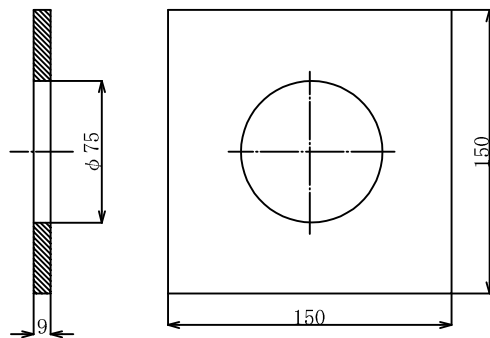

6-1. ベルキャップF (本体)  
(溶融亜鉛めっき HDZT 77)

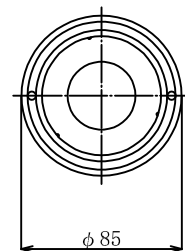

6-2. ベルキャップF (蓋部)  
(溶融亜鉛めっき HDZT 77)

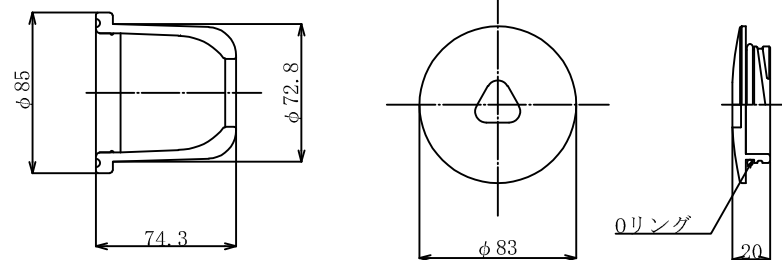

数量表

(1箇所当り)

種別	仕様	単位	数量	備考
AS345メッキボルト	D22N	m		溶融亜鉛めっき HDZT 77
先端キャップ	D22	個	1	
ASメッキコマナット	D22N	個	1	溶融亜鉛めっき HDZT 49
AS22メッキカップラーZ	D22N	個		溶融亜鉛めっき HDZT 77
K-1スペーサー	D22-65	個		電気めっき 最大ピッチ2.5mで最低2箇所
メッキ付角座金	150×150×9 (>math>\phi 75</math>)	枚	1	溶融亜鉛めっき HDZT 77
ベルキャップF		個	1	溶融亜鉛めっき HDZT 77
防錆油		kg	0.13	