

AS345ボルト (D29N) 標準施工図 (1:2)

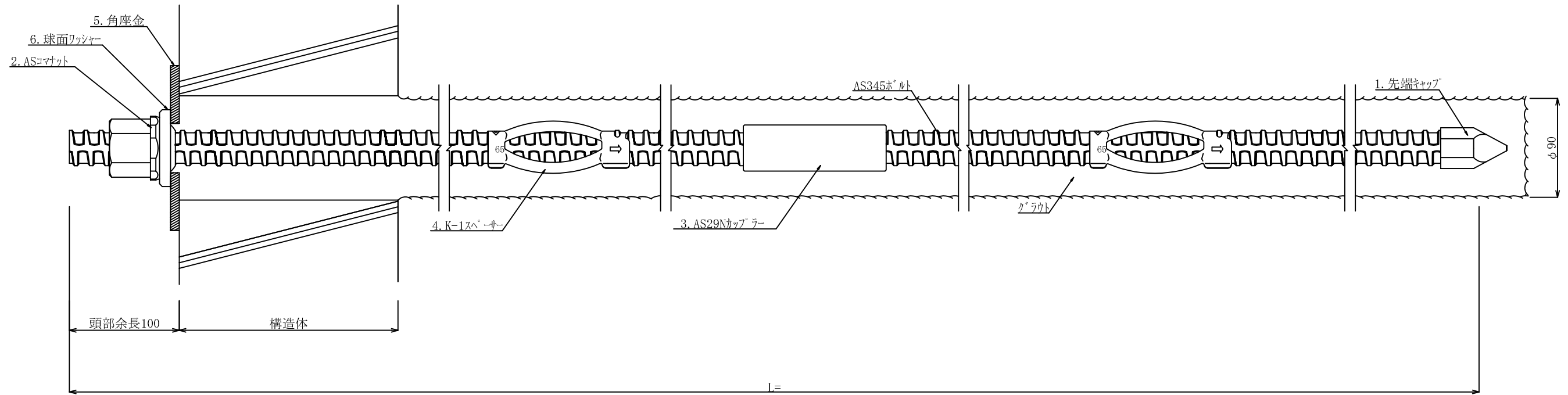

AS345ボルト (D29N) 部品 (1:2)

1. 先端キャップ

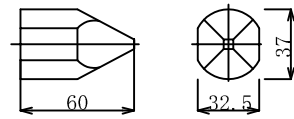

※現場取付

2. ASコマナット (D29N用)

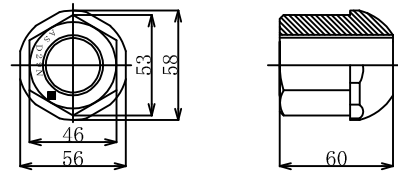

3. AS29Nカップラー

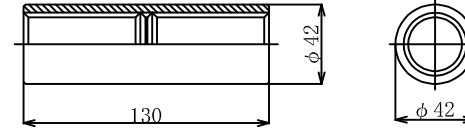

4. K-1スペーサーD25-65 (電気メッキ)

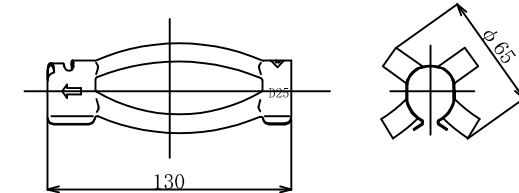

※D29兼用

5. 角座金

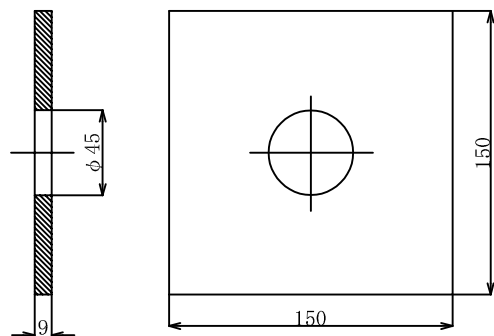

6. 球面ワッシャー

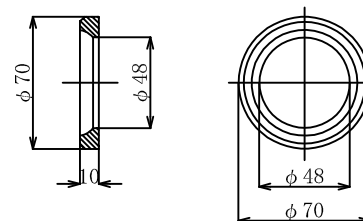

数量表

(1箇所当り)

種別	仕様	単位	数量	備考
AS345ロッド	D29	m		
先端キャップ	D29用	個	1	
ASコマナット	D29用	個	1	
AS29Nカップラー	D29用	個		
K-1スペーサー	D29兼用 (D25用)、削孔径φ65	個		電気めっき 最大ピッチ2.5mで最低2箇所
角座金	150×150×9 (φ45)	枚	1	
球面ワッシャー	φ70×10	個	1	