

AS345ボルト (D22N) 標準施工図 (1:2)

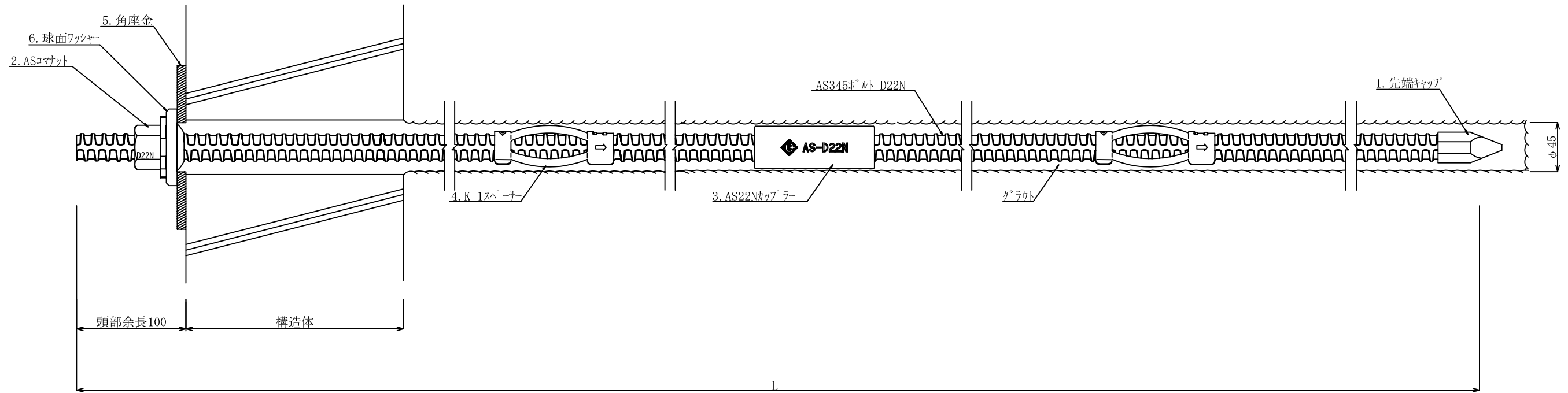

AS345ボルト (D22N) 部品 (1:2)

1. 先端キャップ

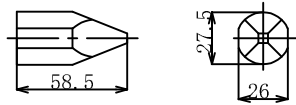

2. ASコマナット D22N

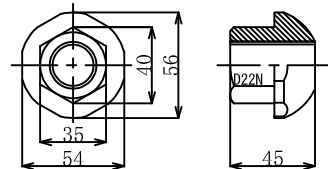

3. AS22Nカップラー

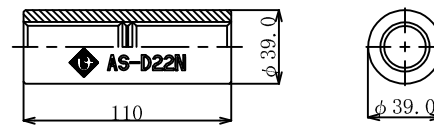

4. K-1スペーサーD22-45 (電気メッキ)

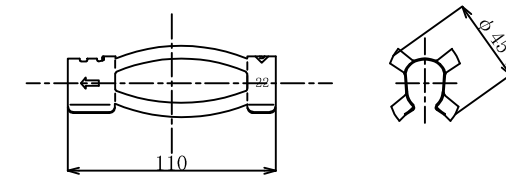

※現場取付

5. 角座金

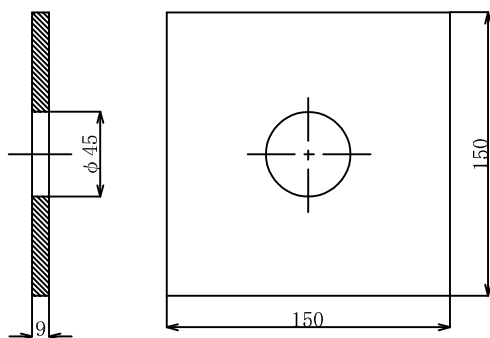

6. 球面ワッシャー

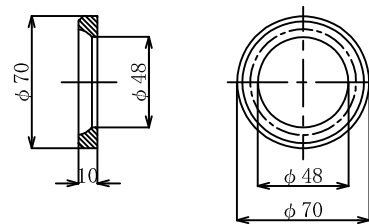

数量表

(1箇所当り)

種別	仕様	単位	数量	備考
AS345ボルト	D22N	m		
先端キャップ	D22	個	1	
ASコマナット	D22N	個	1	
AS22Nカップラー	D22N	個		
K-1スペーサー	D22-45	個		電気めっき 最大ピッチ2.5mで最低2箇所
角座金	150×150×9 (φ45)	枚	1	
球面ワッシャー	φ70×10	個	1	