

グリーンパネル・AS345-Pボルト施工図

グリーンパネル (レギュラーサイズ) 標準図 S=1/20

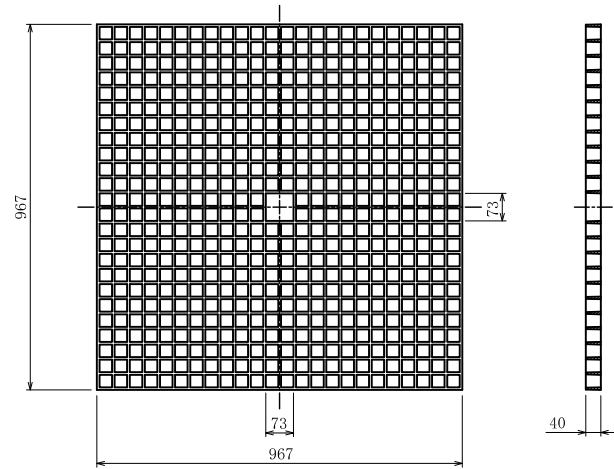

斜視図 S=1/10

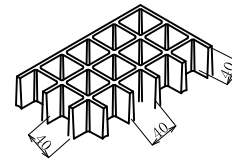

バー断面形状 S=1/5

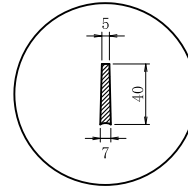

グリーンパネル 諸元

材質	FRP(連続ガラス繊維使用)
寸法	967×967×40 mm
重量	16.8 kg
標準色	ダークブラウン

特記

- ・バイオマーク適合製品とする。
- ・「JIS K 6911 A法」耐燃性試験にて「不燃性」評価製品とする。

展開図 S=1/100

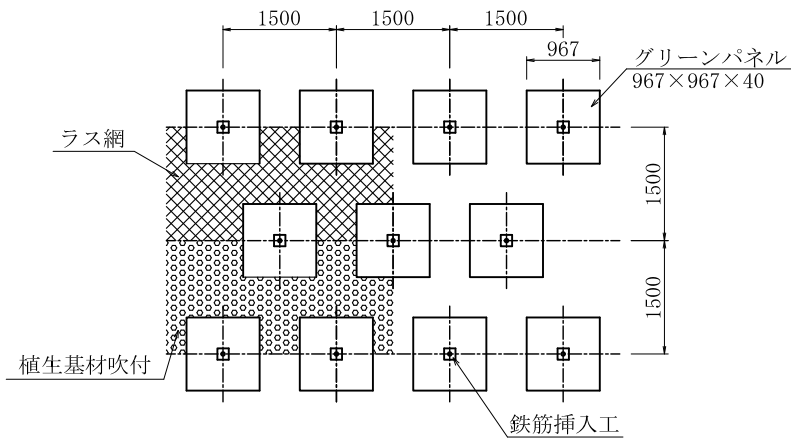

鉄筋挿入工部品図 S=1/5

先端キャップ D25

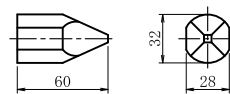

キャップ付ナット D25N-P (溶融亜鉛めっき HDZT 49+PVB樹脂)

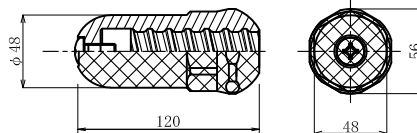

AS25NメッキカップラーZ (溶融亜鉛めっき HDZT 77)

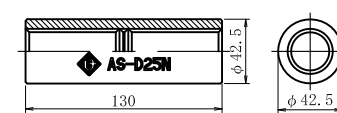

K-1スパーサーD25-65 (電気メッキ)

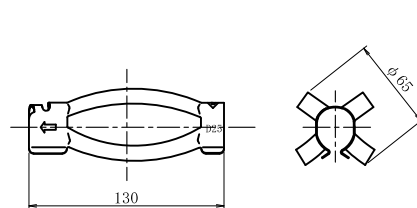

溝付角座金-P (溶融亜鉛めっき HDZT 77+PVB樹脂)

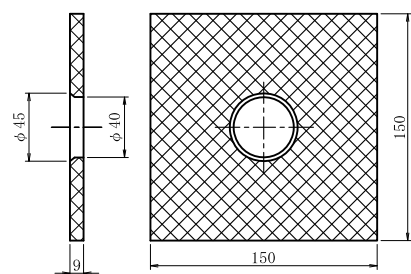

テーパワッシャー

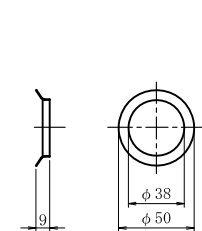

鉄筋挿入工 詳細図 S=1/10

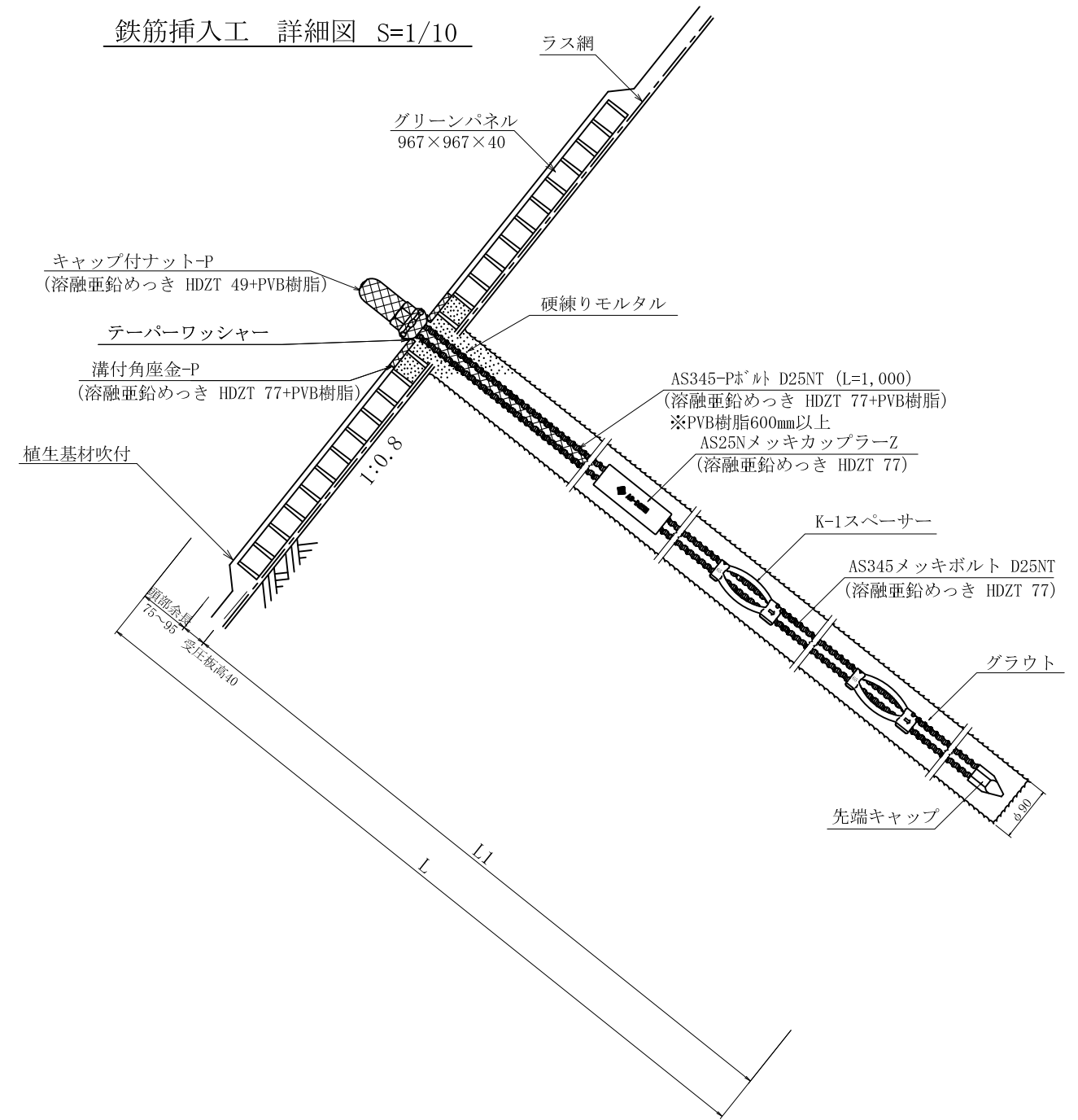

数量表

種別	仕様	単位	数量	備考
グリーンパネル	967×967×40	基	1	レギュラー
AS345-Pボルト	D25NT	m	1	溶融亜鉛めっき HDZT 77+PVB樹脂 PVB樹脂部600mm以上
AS345メッキボルト	D25NT	m	1	溶融亜鉛めっき HDZT 77
先端キャップ	D25	個	1	
キャップ付ナット	D25N-P	個	1	溶融亜鉛めっき HDZT 49+PVB樹脂
AS25NメッキカップラーZ	D25N	個	1	溶融亜鉛めっき HDZT 77
K-1スパーサー	D25-65	個	1	電気めっき 最大ピッチ2.5mで最低2箇所
角座金-P	150×150×9 (φ45-φ40)	枚	1	溶融亜鉛めっき HDZT 77+PVB樹脂
テーパワッシャー	φ50×9 (φ38)	個	1	

名称	グリーンパネル AS345-Pボルト D25NT			
表面処理	ナット	ワッシャー	カップラー	キャップ
PVB	キャップ付-P	テーパ	無	無
岡部株式会社				