

ジオメトリーパーネル・AS345メッキボルト施工図

ジオメトリーパーネル標準図 S=1/20

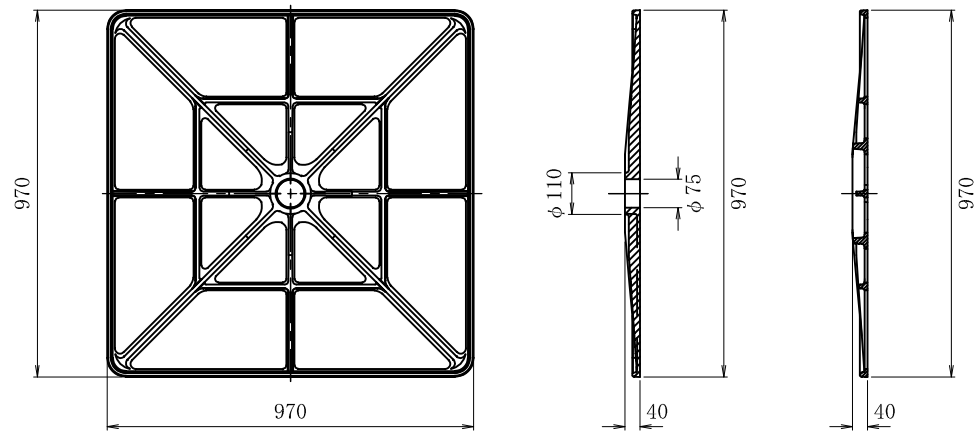

展開図 S=1/60

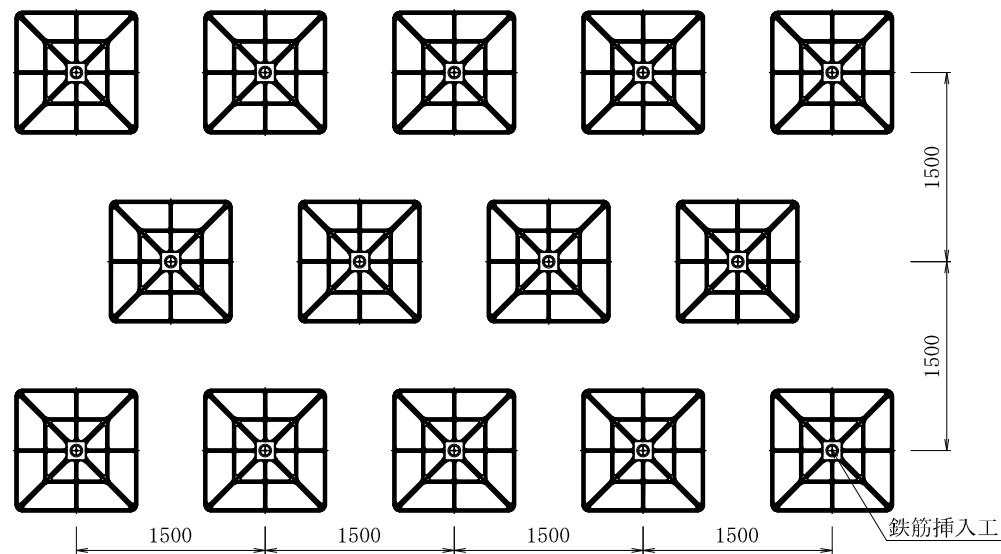

鉄筋挿入工 詳細図 S=1/10

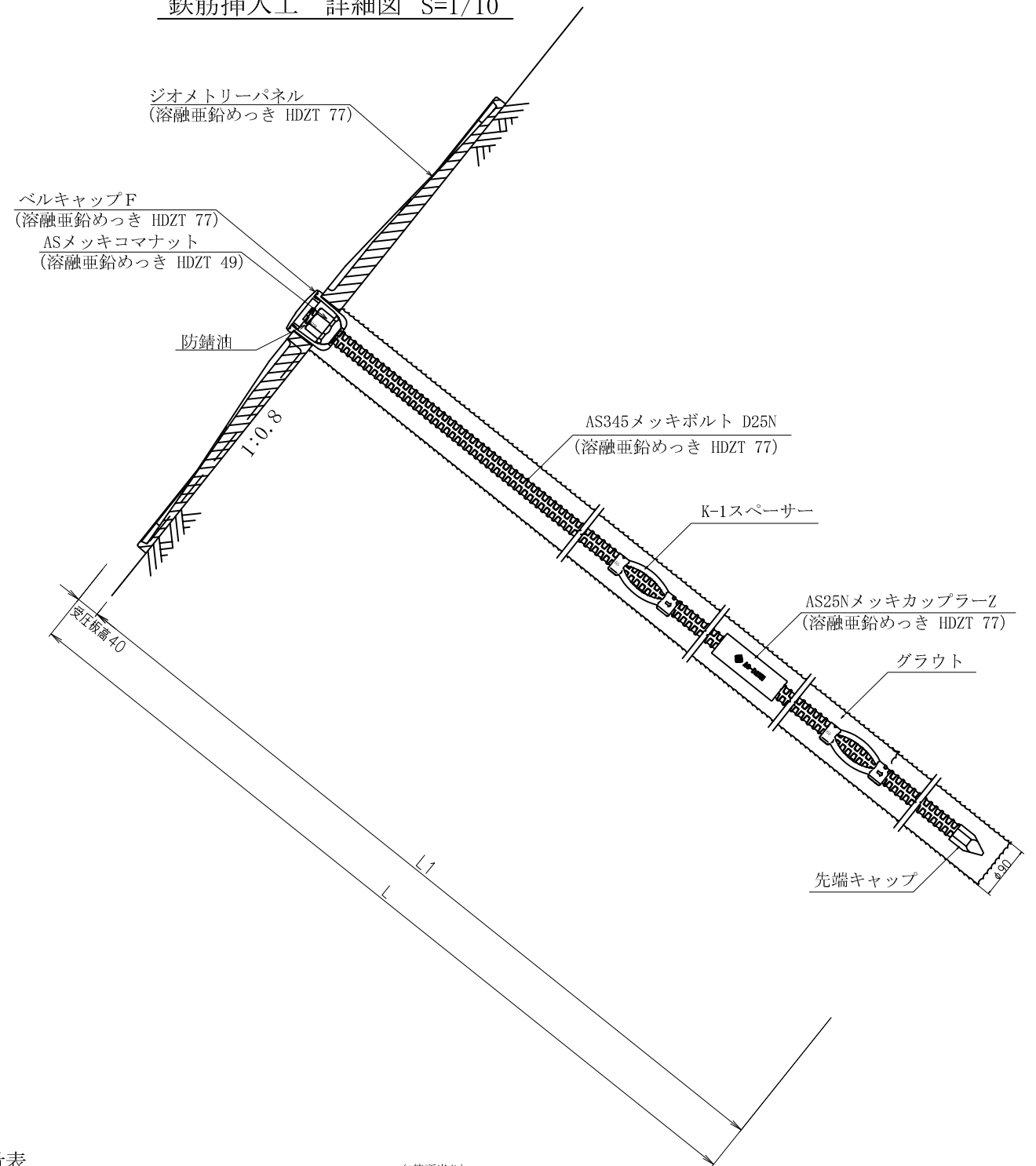

鉄筋挿入工部品図 S=1/5

先端キャップ

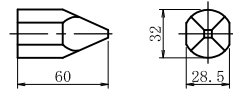

AS25NメッキカップラーZ
(溶融亜鉛めっき HDZT 77)

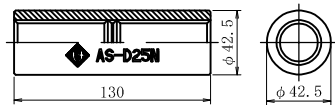

ASメッキコマナット D25N
(溶融亜鉛めっき HDZT 49)

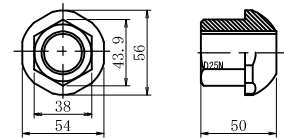

ベルキャップF (本体)
(溶融亜鉛めっき HDZT 77)

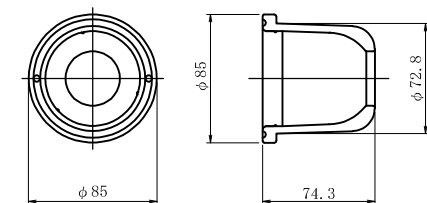

K-1スペーサー D25-65 (電気メッキ)

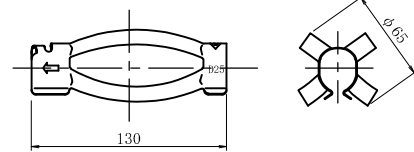

ベルキャップF (蓋部)
(溶融亜鉛めっき HDZT 77)

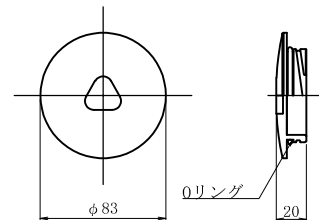

数量表

種別	仕様	単位	数量	備考
ジオメトリーパーネル	970×970	基	1	溶融亜鉛めっき HDZT 77
AS345メッキボルト	D25N	m		溶融亜鉛めっき HDZT 77
先端キャップ	D25	個	1	
ASメッキコマナット	D25N	個	1	溶融亜鉛めっき HDZT 49
AS25NメッキカップラーZ	D25N	個	1	溶融亜鉛めっき HDZT 77
K-1スペーサー	D25-65	個		電気めっき 最大ピッチ2.5mで最低2箇所
ベルキャップF		個	1	溶融亜鉛めっき HDZT 77
防錆油		kg	0.13	

名称	ジオメトリーパーネル AS345メッキボルト D25N			
	ナット	ワッシャー	カップラー	キャップ
めっき	メッキコマナット	無	メッキカップラー	ベルキャップF
岡部株式会社				